

botanik

совершенные алюминиевые теплицы

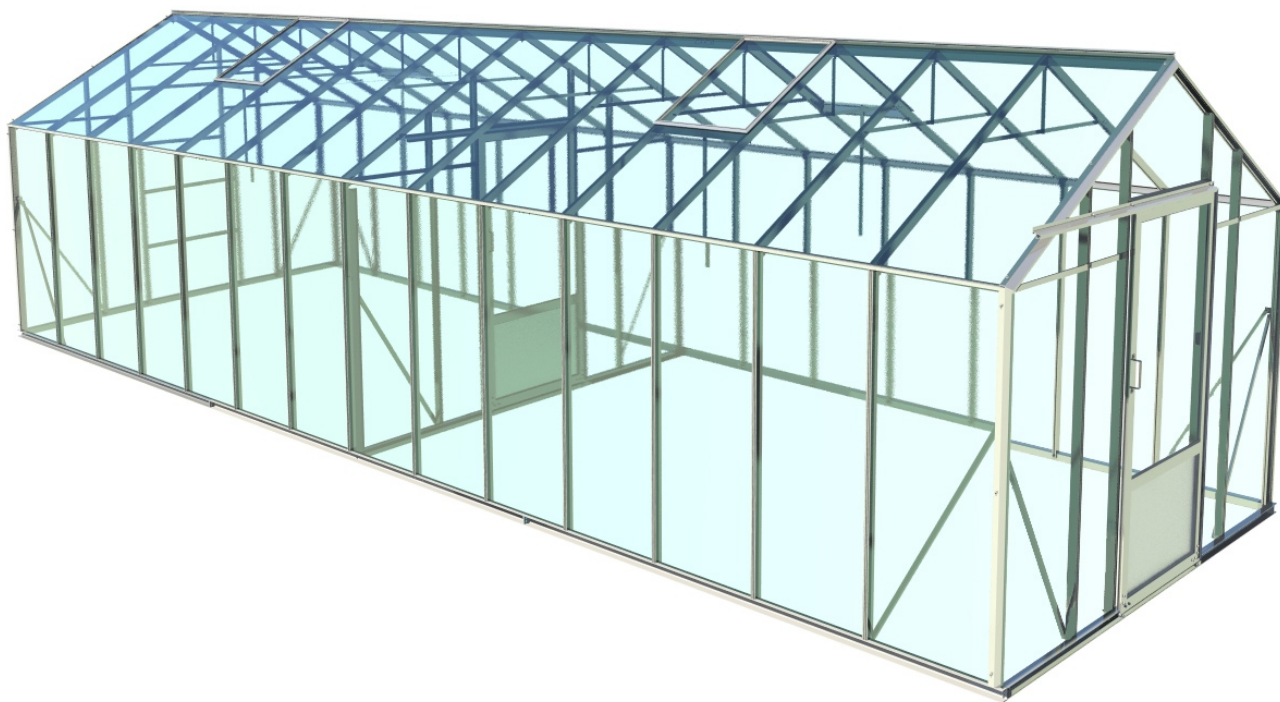

теплица алюминиевая standard

площадь 24 м²

Паспорт

www.AlumWerk.ru

Важно! Прочтите это внимательно:

Для транспортировки комплекта теплицы до места назначения необходим автомобиль, приспособленный для грузовых перевозок.

Во время погрузо-разгрузочных работ и транспортирования теплица не должна подвергаться резким ударам. Соблюдайте правила техники безопасности при выполнении транспортировки и погрузо-разгрузочных работах. Все элементы конструкции и материалы при транспортировке должны быть надежно закреплены, чтобы исключить трение друг о друга, а также о кузов перевозящего транспорта. При транспортировке и хранении детали теплицы должны быть защищены от воздействия атмосферных осадков, механических повреждений, и действия агрессивных веществ.

Для перевозки комплекта стекла, автомобиль должен быть оборудован специальной пирамидой для перевозки стекла.

Не соблюдение правил перевозки может вызвать повреждение конструкции, лакокрасочного покрытия и укрывного материала.

Срок службы изделия 5 (пять) лет с даты продажи изделия предприятием-изготовителем. Изделие с истекшим сроком службы необходимо своевременно вывозить в специально предназначенное место для утилизации, в соответствии с СанПиН 2.1.7.1322.

Внимание!

- Установка теплицы должна проводиться только в сухую и безветренную погоду. Не пытайтесь собрать теплицу при сильном ветре.
- Не производить сборку теплицы в дождь.
- После сборки обязательно прикрепите теплицу к фундаменту.
- Не использовать материалы теплицы в иных целях, не предусмотренных прямому назначению.
- Запрещается эксплуатировать теплицу с разрушенными стеклами.
- Всегда надевайте перчатки во время работы со стеклами.
- Разбитое стекло должно быть выброшено в контейнер для мусора.
- В теплице вместо стекла возможно использование поликарбоната толщиной 6 мм.
- При установке поликарбоната необходимо учитывать расположение ячеек (см. п.3).
- При использовании в качестве заполнения стекла толщиной 4 мм, для устранения вибрации и максимального прижатия к каркасу может быть использован специальный резиновый уплотнитель, либо силиконовый герметик.
- Закрывайте все вентиляционные отверстия крыши при сильном ветре.
- Обеспечьте хорошую вентиляцию в жаркие дни, открыв все форточки и дверь.
- Если теплица окрашена, то допускается отсутствие покрытия на узлах.
- Ролики двери, крепежные и соединительные детали окраске не подлежат.

ВНИМАНИЕ: обслуживание конструкции в зимний период.

- Необходимо производить очистку кровли после снегопадов при превышении снежного покрова на крыше теплицы более чем на 40см сухого снега или 30см мокрого снега.
- Производить осмотр конструкции на предмет ее целостности, отсутствия разрушения не реже чем 1 (один) раз в месяц.

В связи с постоянной работой по совершенствованию изделия, предприятие изготовитель оставляет за собой право внесения конструктивных изменений, не ухудшающих параметры и качество изделия.

Содержание:

1. Назначение и технические характеристики	4
2. Комплектация поставки теплицы «Botanik» 24 м ²	5
3. Заполнение для теплицы (раскрой заполнения)	12
4. Фундамент теплицы	13
5. Порядок сборки теплицы	14
6. Установка заполнения на крыше	23
7. Установка заполнения на боковые части	25
8. Сборка и установка форточки на крышу теплицы	27
9. Гарантийные обязательства	28
Приложение №1. Сборка и установка двери	

1. Назначение и устройство теплицы







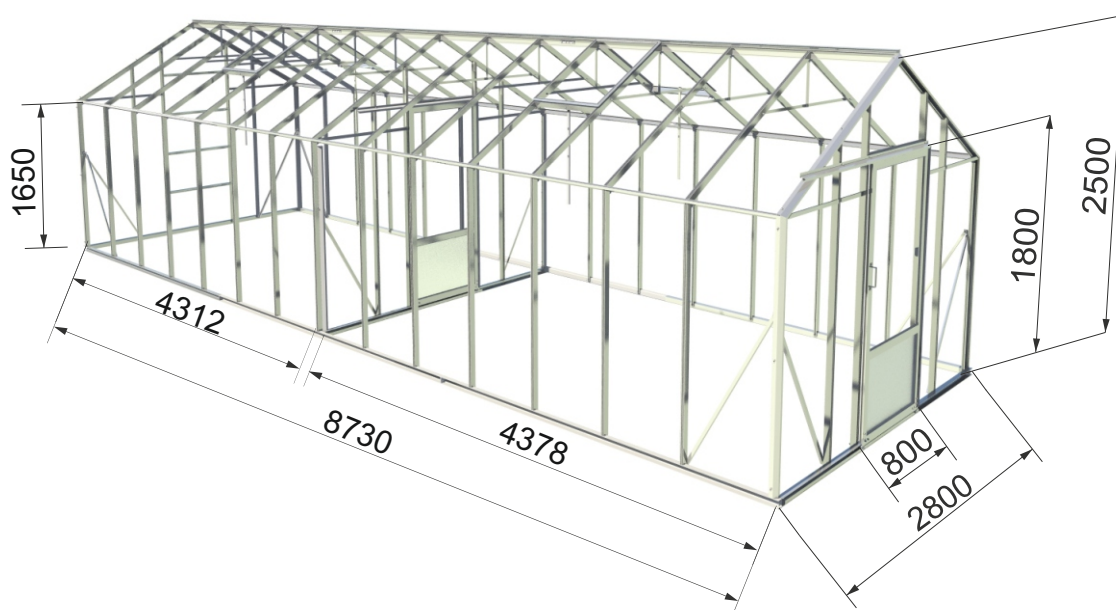

Алюминиевая теплица «Botanik» площадью 24 м² - защитное сооружение с покрытием из светопрозрачного материала, предназначенная для создания микроклимата благоприятного для выращивания садово-огородных культур и цветочных растений на дачных и приусадебных участках.



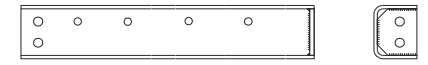
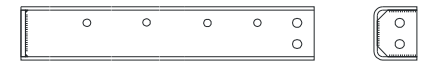
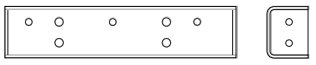
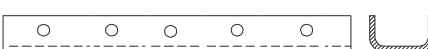

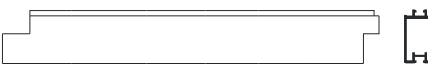

Технические характеристики теплицы «Botanik» 24 м²



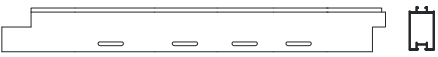
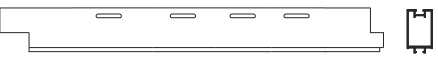

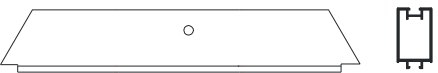
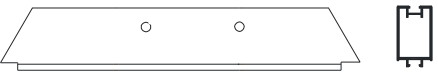
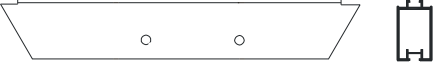
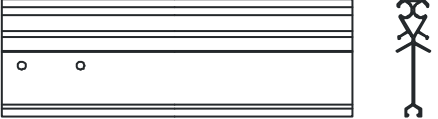
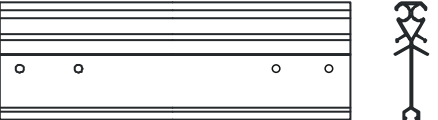

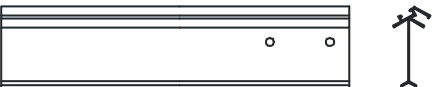
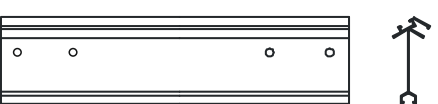



№	Наименование	Описание
1	Тип конструкции:	Стационарный.
2	Форма кровли:	Двухскатная
3	Материал конструкции: Основной каркас Основание теплицы Крепление заполнения	специальный алюминиевый тепличный профиль. стальной оцинкованный профиль специальный тепличный резиновый уплотнитель
4	Вид заполнения:	а. Стекло толщиной 4 мм б. Поликарбонат толщиной 6 мм
5	Габариты конструкции: Ширина Длина Высота в коньке Высота бокового заполнения	2 800 мм 8 730 мм 2 500 мм 1 650 мм
6	Масса конструкции (без заполнения):	не более 212 кг
7	Масса заполнения: Стекло 4 мм Поликарбонат 6 мм	не более 685 кг не более 115 кг
8	Площадь остекленной поверхности:	93 м ² +-5%
9	Форточки	4 шт.
10	Дверь купейного типа	2 шт. (открытие двери - движется в левую сторону)
11	Проем под дверь	размер проема 1800x800 мм
12	Ветровой напор:	300 Н/м ²
13	Снеговая нагрузка:	до 150 Н/м ²
14	Нагрузка от подвешенных растений:	до 150 Н/м ²
15	Диапазон эксплуатации теплицы:	t воздуха: от минус 45 С° до плюс 50 С°
16	Количество грузовых мест:	8 мест

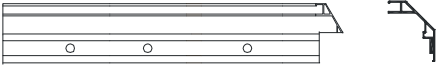
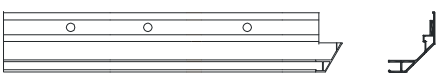
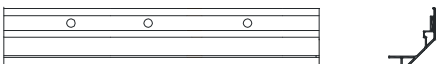
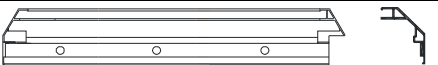

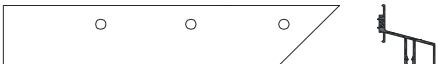
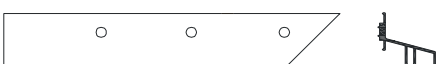







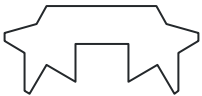

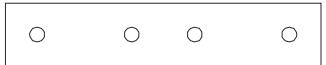

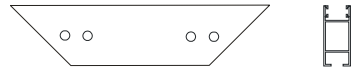
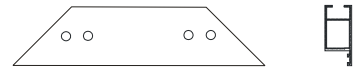

2. Комплектация поставки теплицы «Botanik» 24 м²

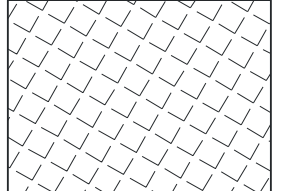

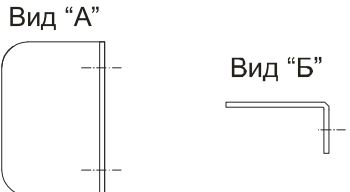

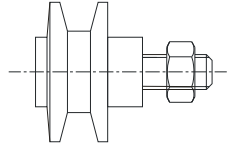
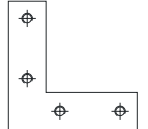
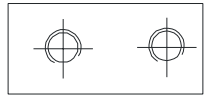
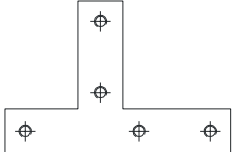
№	Наименование	Обозначение	Количество	Примечание	номер грузового места	
1		Основание передней стенки	ОТ 001	2	Стальные оцинкованные детали	
2		Основание задней стенки	ОТ 002	1	Стальные оцинкованные детали	
3		Основание боковой стенки левое	ОТ 005Л	2	Стальные оцинкованные детали	
4		Основание боковой стенки правое	ОТ 005П	2	Стальные оцинкованные детали	
5		Основание боковой стенки	ОТ 007	2	Стальные оцинкованные детали	
6		Направляющая для двери	Отн	2	Стальные оцинкованные детали	
7		Стойка боковая	АТП001	24	Алюминиевый профиль	
8		Стойка угловая	АТП002	6	Алюминиевый профиль	
9		Стойка торцевая малая левая	АТП003	3	Алюминиевый профиль	
10		Стойка торцевая малая правая	АТП004	3	Алюминиевый профиль	
11		Стойка торцевая большая левая передней стенки	АТП005	2	Алюминиевый профиль	
12		Стойка торцевая большая правая передней стенки	АТП006	2	Алюминиевый профиль	

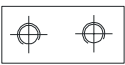

13		Стойка торцевая большая левая задней стенки	АТП007	1	Алюминиевый профиль	
14		Стойка торцевая большая правая задней стенки	АТП008	1	Алюминиевый профиль	
15		Ригель торца	АТП400	6	Алюминиевый профиль	
16		Шпрос крышный	АТП100	24	Алюминиевый профиль	
17		Шпрос крышный торца левый	АТП101	3	Алюминиевый профиль	
18		Шпрос крышный торца правый	АТП102	3	Алюминиевый профиль	
19		Конек крышный	АТП202	2	Алюминиевый профиль	
20		Конек крышный средний	АТП204	1	Алюминиевый профиль	
21		Конек боковой левый	АТП253	2	Алюминиевый профиль	
22		Конек боковой правый	АТП254	2	Алюминиевый профиль	
23		Конек боковой средний	АТП257	2	Алюминиевый профиль	
24		Растяжка крышная	АТП500	12	Алюминиевый профиль	

25		Подвес	АТП501	12	Алюминиевый профиль	
26		Угловая тяга	АТП502	10	Алюминиевый профиль	
27		Нащельник боковой левый	АТП300	2	Алюминиевый профиль	
28		Нащельник боковой правый	АТП301	2	Алюминиевый профиль	
29		Нащельник средний	АТП304	2	Алюминиевый профиль	
30		Нащельник крышный левый	АТП302	2	Алюминиевый профиль	
31		Нащельник крышный правый	АТП303	2	Алюминиевый профиль	
32		Направляющая двери верхняя	АТП600	1	Алюминиевый профиль	
33		Направляющая двери верхняя перегородки	АТП600*	1	Алюминиевый профиль	
34		Направляющая двери боковая	АТП601	2	Алюминиевый профиль	
35		Планка делитель большая	АТП505	4	Алюминиевый профиль	
36		Планка делитель малая	АТП506	6	Алюминиевый профиль	
37		Планка делитель в перегородку	АТП504	2	Алюминиевый профиль	
38		Ригель под форточку	АТП401	4	Алюминиевый профиль	

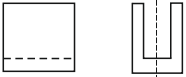
39	<div style="display: flex; justify-content: space-around;"> <div style="text-align: center;"> <p>Вид "А"</p>  </div> <div style="text-align: center;"> <p>Вид "Б"</p>  </div> </div>	Сухарь	TK001	45	Алюминиевый профиль, крепеж	
40		Пластина соединительная	TK002	12	Алюминиевый профиль, крепеж	
41		Форточка крышная	АТП700	4	Деталь поставляется в сборе	
42		Ручка к форточке	TK006	4	Алюминиевый профиль	
43		Ригель верхний	АТП602	2	Алюминиевый профиль	
44		Ригель нижний	АТП603	2	Алюминиевый профиль	
45		Стойка левая	АТП604	2	Алюминиевый профиль	
46		Стойка правая	АТП605	2	Алюминиевый профиль	
47		Ригель средний	АТП606	2	Алюминиевый профиль	
48		Заполнение нижнее	АТП607	2	Оцинкованный лист	

49		Планка упор	TK005	2	Алюминиевый профиль	
50		Ручка двери	TK004	2	Алюминиевый профиль	
51		Ролик с осью	TK105	4	Крепеж	
52		Уголок дверной верхний	TK102	4	Крепеж	
53		Планка крепления ригелей	TK101	4	Крепеж	
54		Т – образное крепление	TK104	4	Крепеж	
55		Резина дверная	ТРУ004	27 м	Резиновый уплотнитель	
56		Щетка		2	Алюминиевый профиль	
57		Планка крепления стоек	TK100	12	Крепеж	
58		Планка крепления ригелей	TK101	12	Крепеж	

59		Планка крепления ригелей форточки	TK003	8	Крепеж	
60	Вид "А"  Вид "Б" 	Кронштейн угловой, для тяг	TK106	4	Крепеж	
61		П-профиль	TK108	4	Крепеж	
62		Спец болт большой	TK200	45	Крепеж	
63		Спец болт малый	TK201	58	Крепеж	
64		Саморез	TK209	46	Крепеж	
65		Винт М6 х 20	TK203	158	Крепеж	
66		Болт М6 х 20	TK204	30	Крепеж	
67		Винт М6 х 40	TK205	50	Крепеж	
68		Гайка с фланцем	TK207	38	Крепеж	
69		Гайка М6	TK202	223	Крепеж	

70		Резиновый уплотнитель наружный	ТРУ001	137 м	Резиновый уплотнитель	
71		Резиновый уплотнитель П - образный	ТРУ002	30 м	Резиновый уплотнитель	
72		Резиновый уплотнитель клинящий	ТРУ003	42 м	Резиновый уплотнитель	

3. Заполнение для теплицы (раскрой заполнения)

Перечень элементов заполнения, используемых в теплице «Botanik» 24 м²:
(для теплицы необходимо использовать стекло толщиной 4мм)

№	Назначение	размер	количество
1	Боковые стекла и стекла на кровлю	1600 мм х 600 мм	54 шт.
2	Стекла в перегородку	1600 мм х 550 мм	2 шт.
3	Малые стекла на торцы	1600 мм х 336 мм	6 шт.
4	Стекла задней стенки	440 мм х 810 мм	4 шт.
5	Стекло под форточку	762 мм х 600 мм	4 шт.
6	Стекло для форточки	800 мм х 587 мм	4 шт.
7	Стекло в дверь	1164 мм х 740 мм	2 шт.
8	Трапеция на торцы (№1)	по чертежу.	6 шт.
9	Треугольник на торцы (№2)	по чертежу.	4 шт.
10	Пирамида на торцы (№3)	по чертежу.	2 шт.
11	Пирамида в перегородку (№4)	по чертежу.	1 шт.
12	Треугольник в перегородку (№5)	по чертежу.	2 шт.

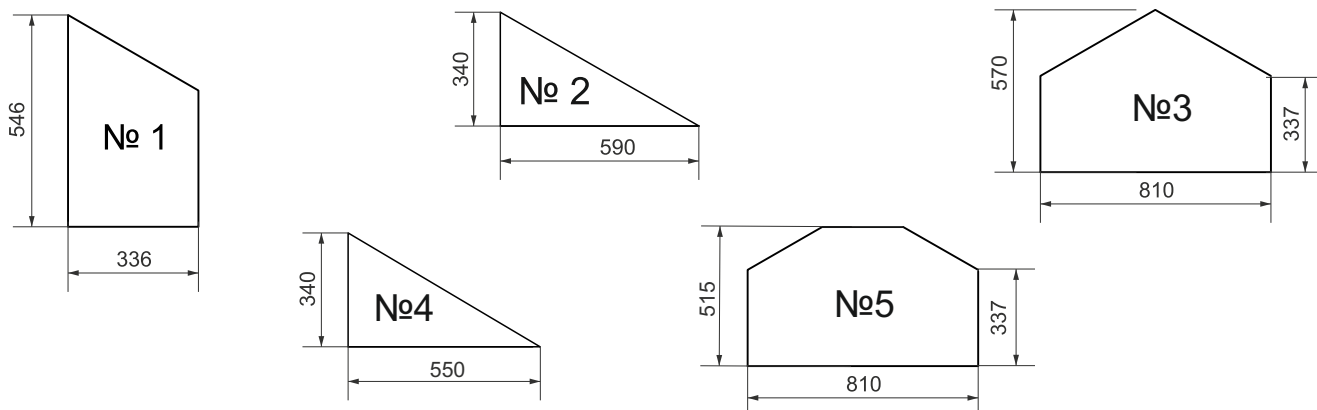

***Дополнительно:** В виде заполнения возможно использовать сотовый поликарбонат 6мм. Нарезку поликарбоната необходимо осуществлять на месте сборки теплицы.

Примечание: Нарезка поликарбоната производится с учетом вертикального расположения ячеек. Вместо П-образной резины используется пластиковая заглушка для поликарбоната (поставляется с материалом). Вместо Н-профиля используется пластиковая заглушка.

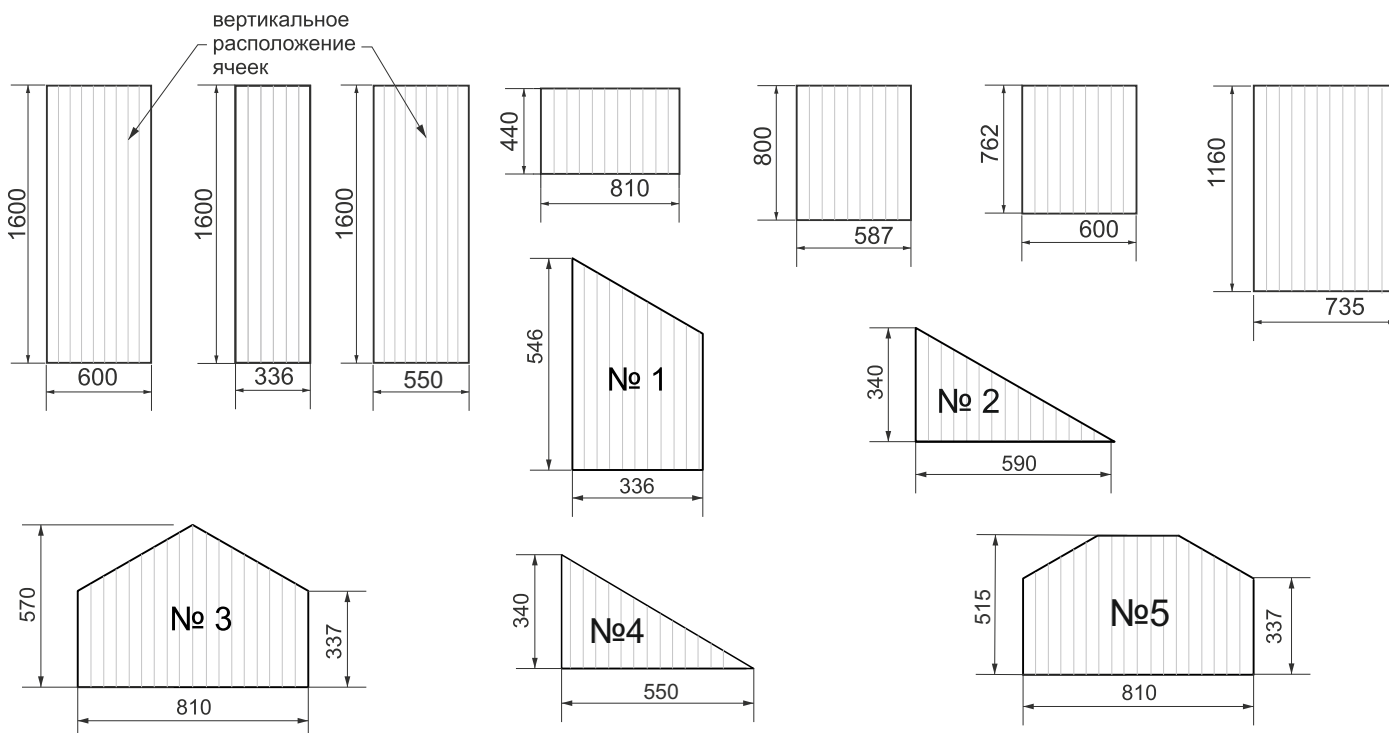

4. Фундамент теплицы

Высота фундамента от уровня земли должна быть 100-200 мм.

Фундамент монолитный ленточный из бетона В12,5;

Ширина, мм: 150 - 200;

Высота, мм: 700 - 800.

Основание под фундамент: щебень толщиной 100 мм, утрамбованный в грунт.

Рекомендации разработаны для строительства теплицы на сухих, непросадочных, непучинистых, ненабухающих уплотненных насыпных грунтах.

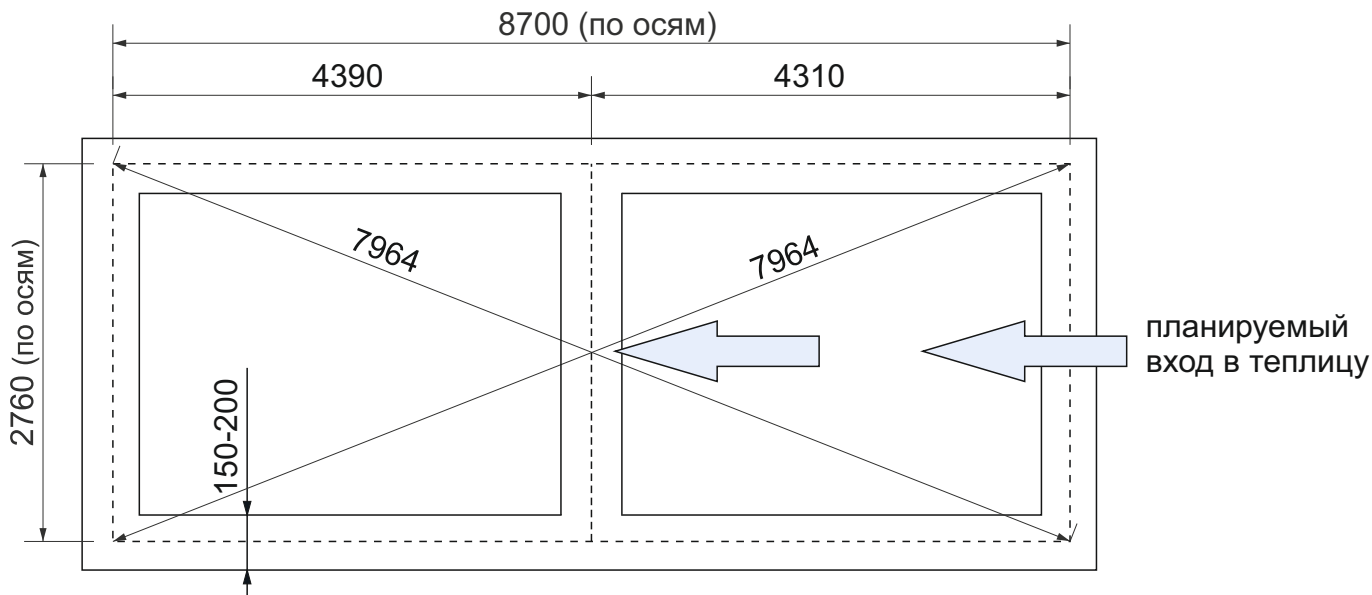

Размеры даны по осям фундамента.

* Глубина залегания фундамента зависит от вида почвы, на которой планируется установка (определяется заказчиком).

5. Порядок сборки теплицы

Монтаж изделия необходимо производить на ровной площадке с рекомендованными размерами не менее 4 метров в ширину и 8 метров в длину. Теплицу необходимо устанавливать на готовый фундамент.

Монтаж производить в следующем порядке:

Шаг 1 Собрать основание теплицы, как показано на рисунке. Деталь основания **ОТ001** должна располагаться в месте, где планируется устроить вход в теплицу. Детали основания скрепить между собой болтами **ТК204** и гайками **ТК202** с шайбами **ТК208**.

Примечание: необходимо проконтролировать расположение деталей теплицы на фундаменте таким образом, чтобы отверстия для стоек находились в верхней части детали. После сборки основания проверить размеры диагоналей.

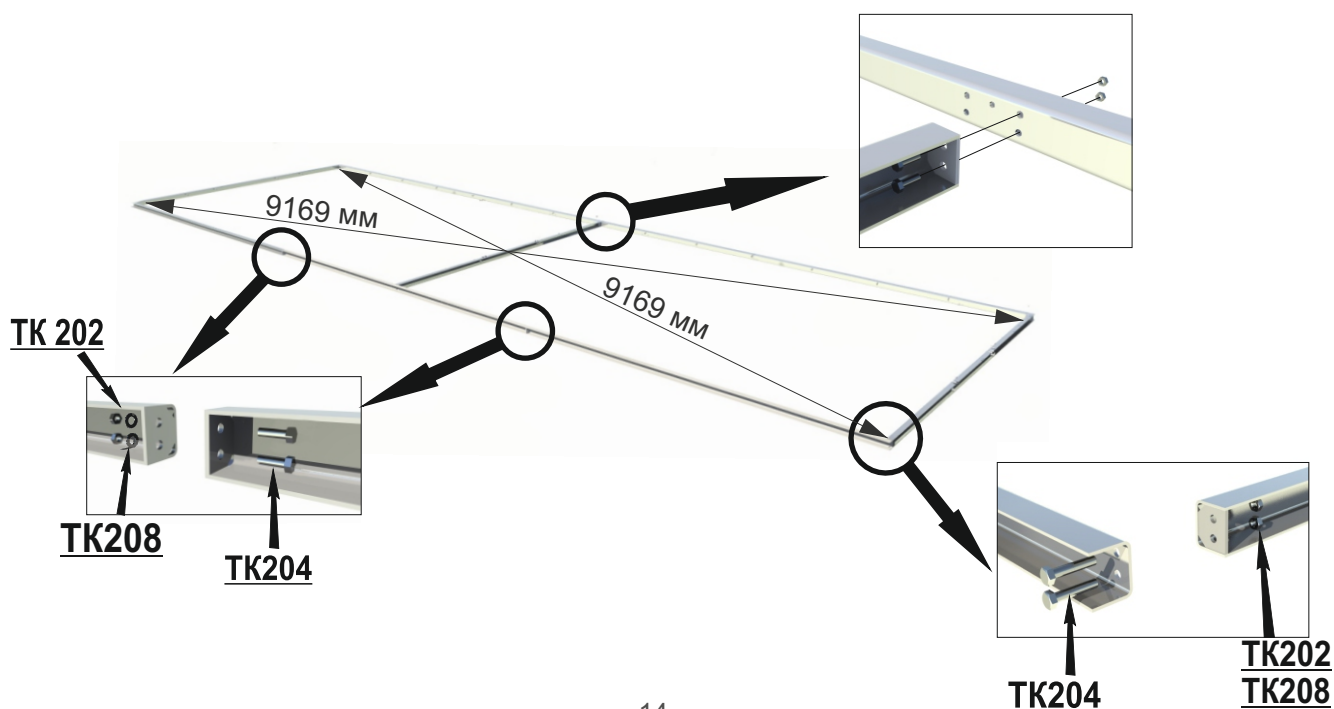
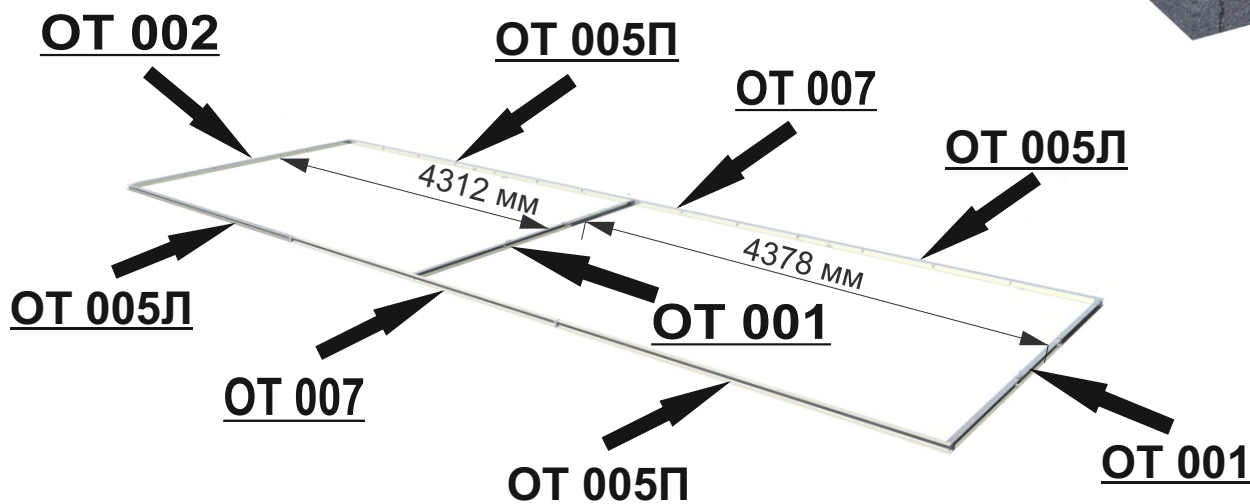

Шаг 2 Установить по углам основания стойки теплицы угловые АТП002 и закрепить их при помощи винтов ТК203 и гаек с фланцем ТК207.

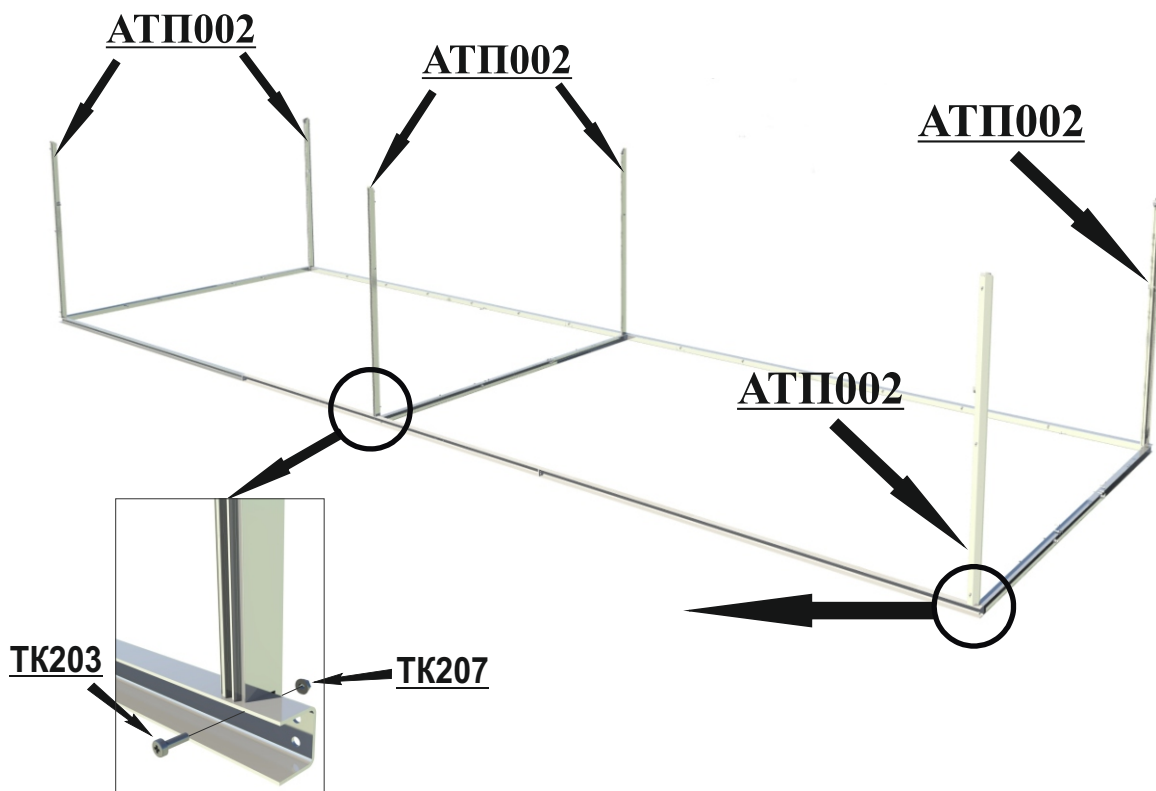

Шаг 3 Установить на основания следующие стойки теплицы боковые АТП001 и закрепить их при помощи винтов ТК205 и гаек с фланцем ТК207.

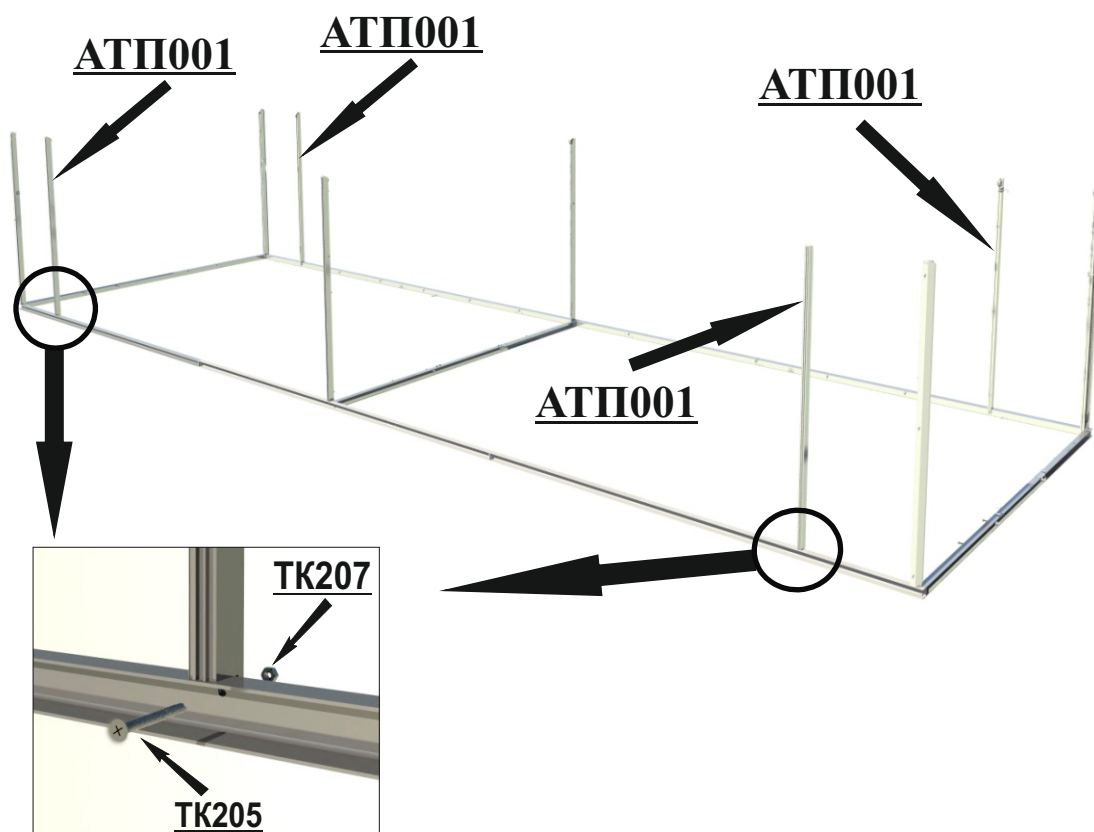

Шаг 4 Установить на основания стойки теплицы боковые АТП001 и закрепить их при помощи винтов ТК203 и гаек с фланцем ТК207.

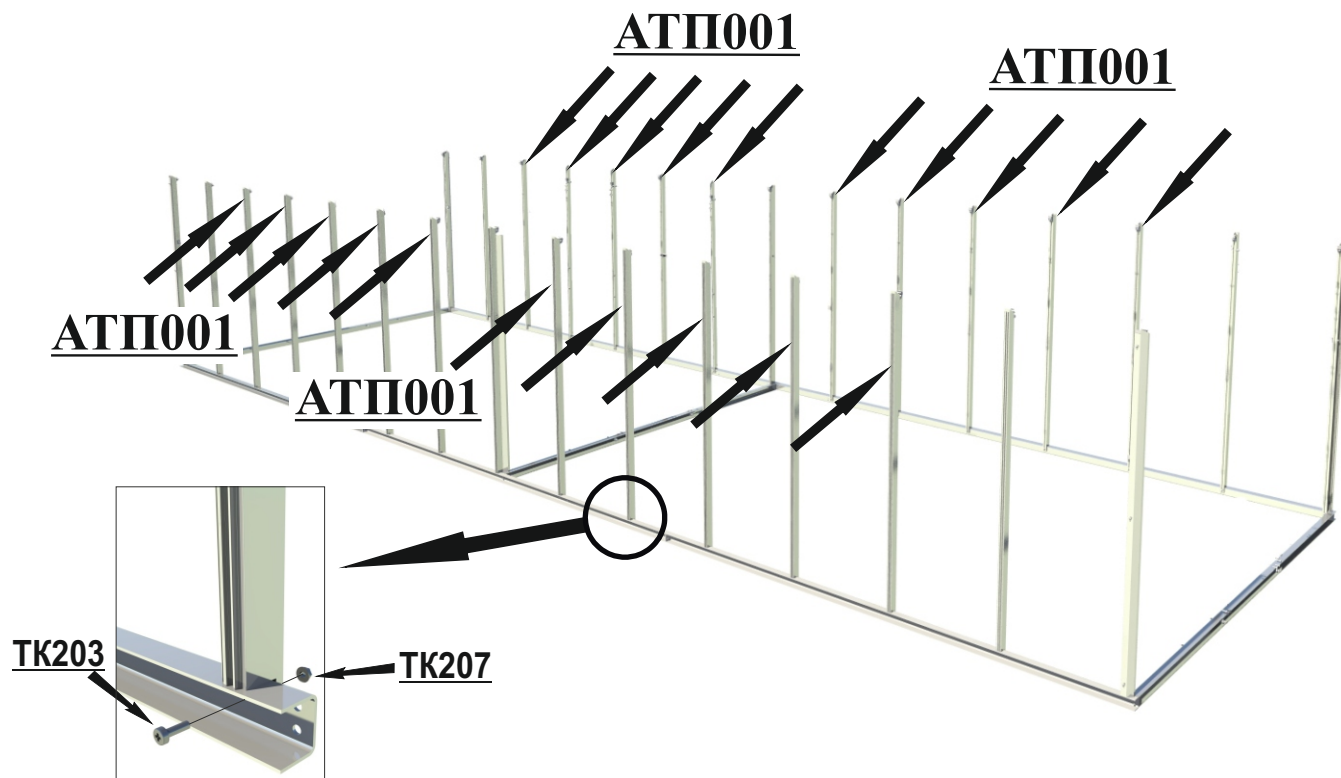

Шаг 5 Установить на основания стойки переднего и заднего торца теплицы АТП003 – АТП008 и закрепить их при помощи винтов ТК205 и гаек с фланцем ТК207.

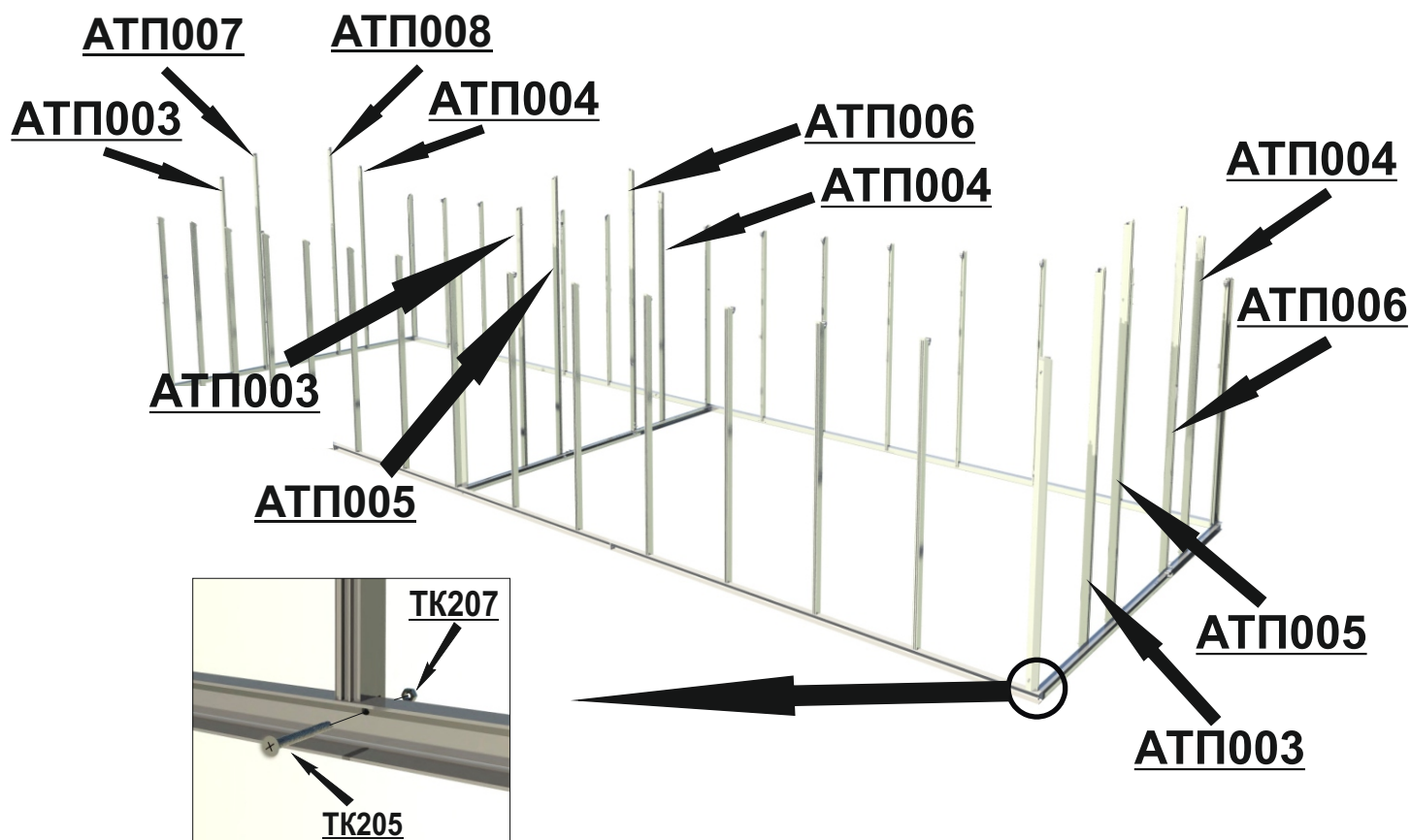

Шаг 6 Установить на торцевые стойки теплицы АТП005, АТП006 и АТП007, АТП008 ригеля АТП400, при помощи соединительных элементов ТК101 и винтов ТК203.

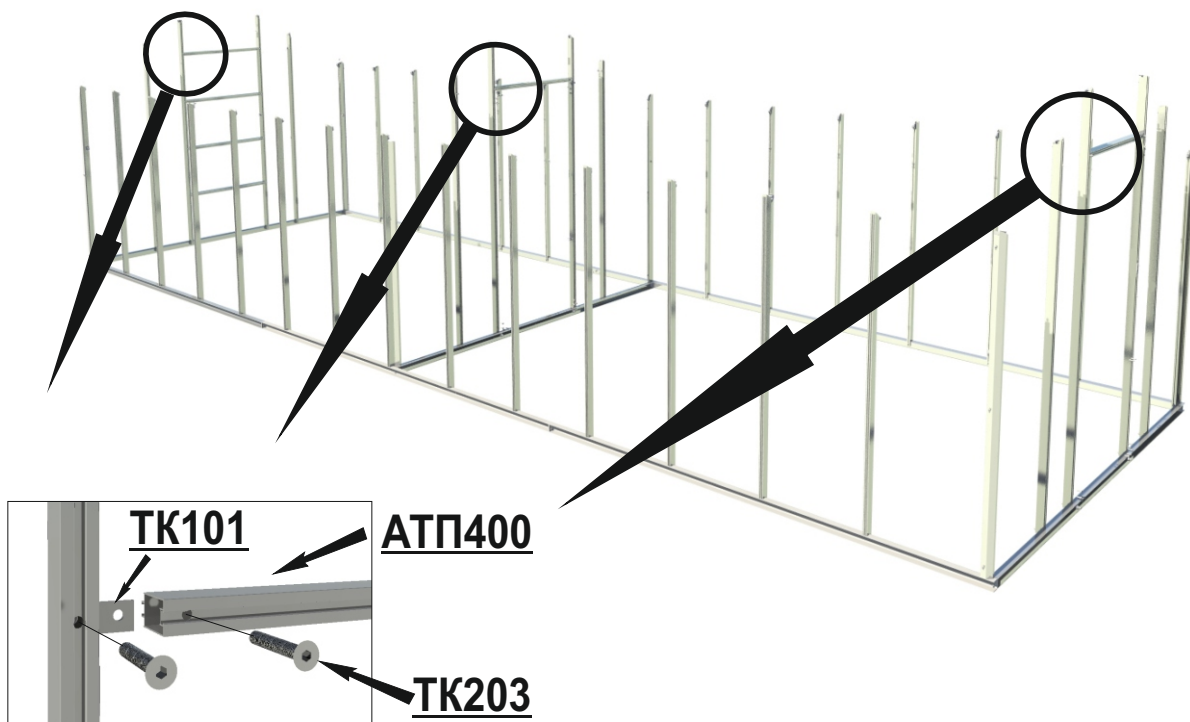

Шаг 7 Установить на торцевые стойки теплицы АТП003 - АТП008 торцевые крышные шпрсы АТП101 и АТП102, соединить их при помощи элементов ТК100 и винтов ТК203.

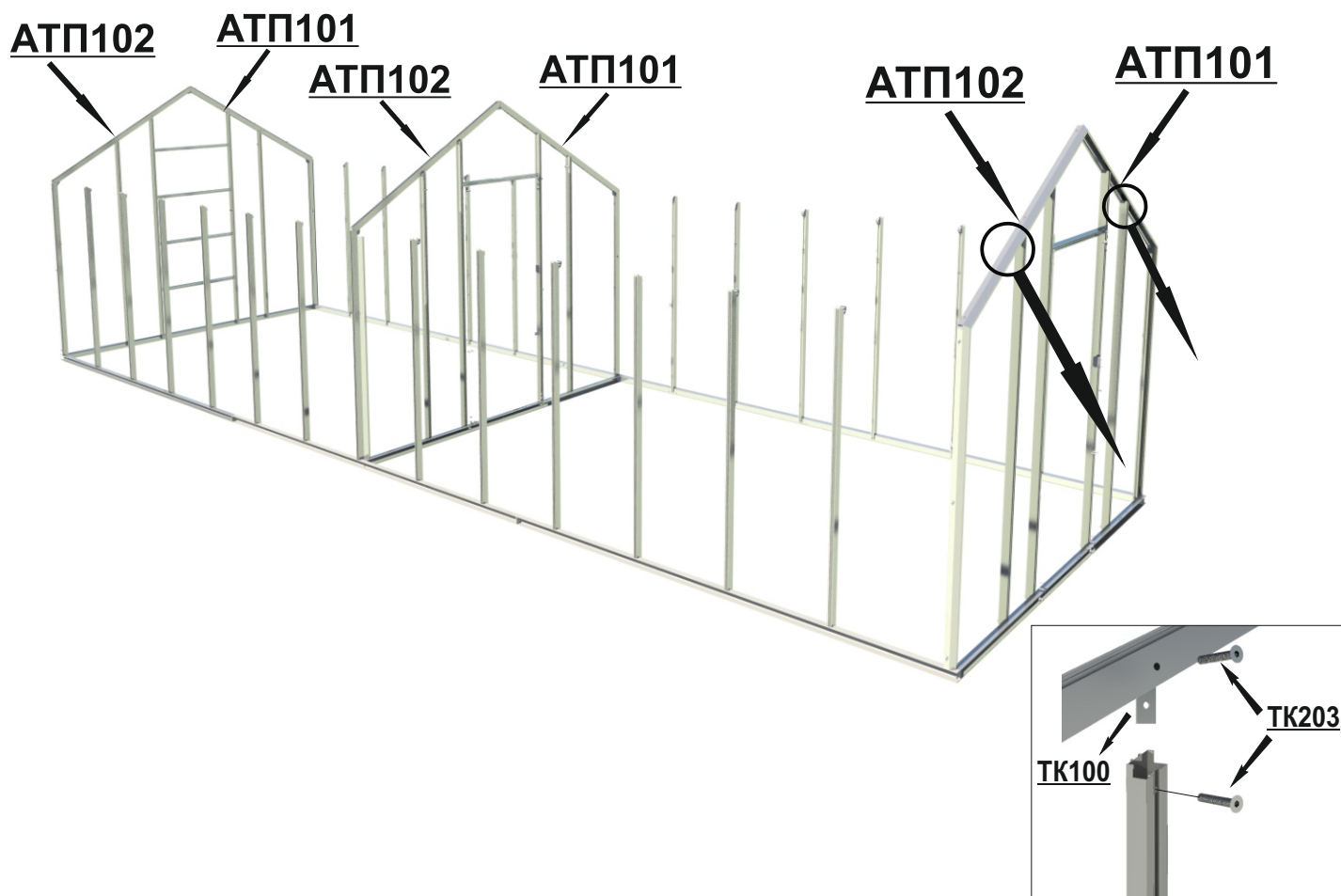

Шаг 8 Собрать боковые коньки АТП253, АТП254 и АТП257 при помощи соединительной планки ТК002, и соединительных элементов винтов ТК203 и гаек ТК202.

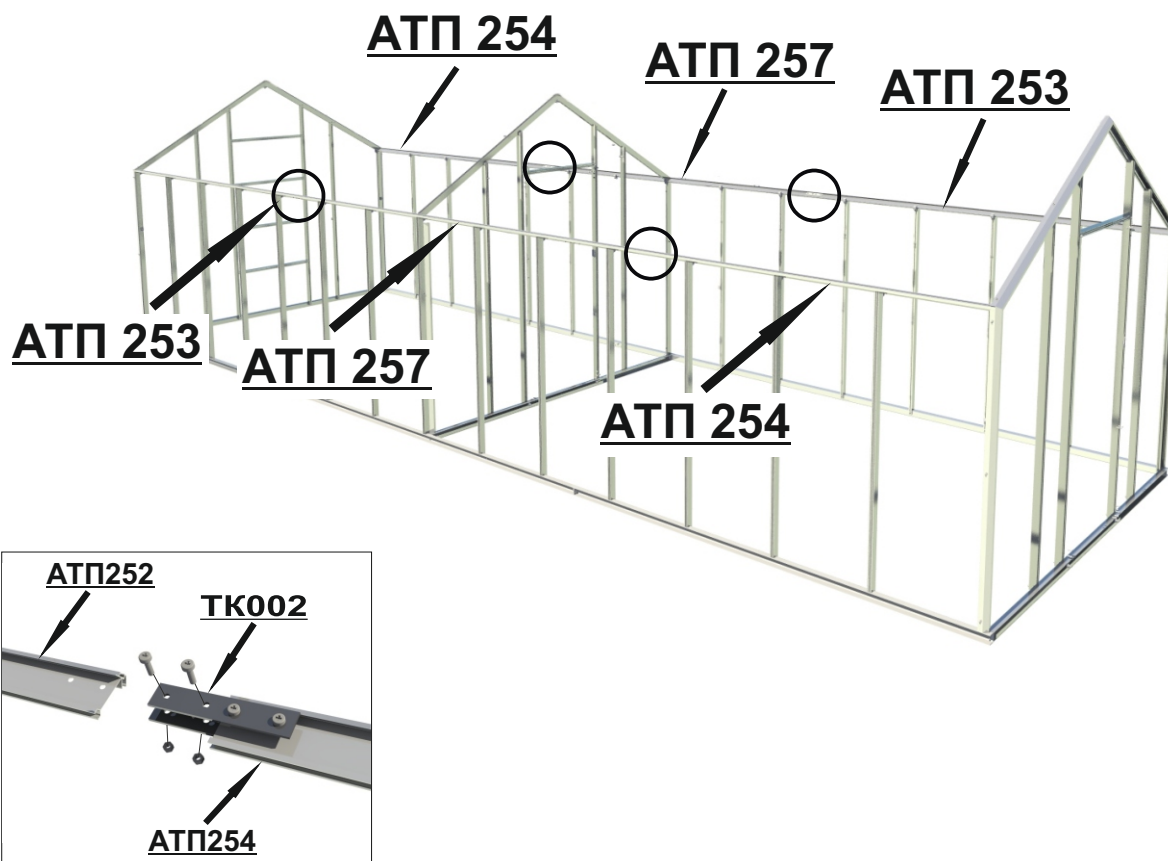

Шаг 9 Установить боковой конек на стойки АТП001. Стойку АТП002 и торцевые крышные шпресы соединить вместе с боковым коньком при помощи «сухаря» ТК001, «специального винта» ТК200 и гайки ТК202.

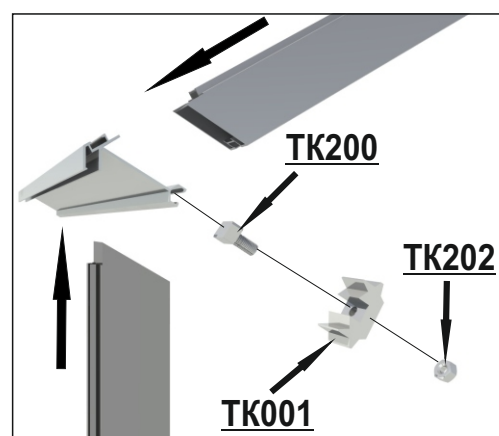
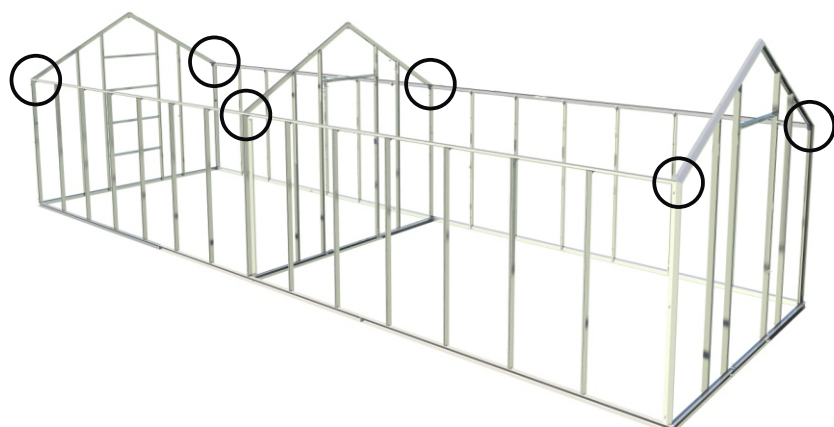

Шаг 10 Собрать крышные коньки **АТП202** и **АТП204** при помощи соединительной планки **ТК002** и соединительных элементов винтов **ТК203** с гайками **ТК202**.

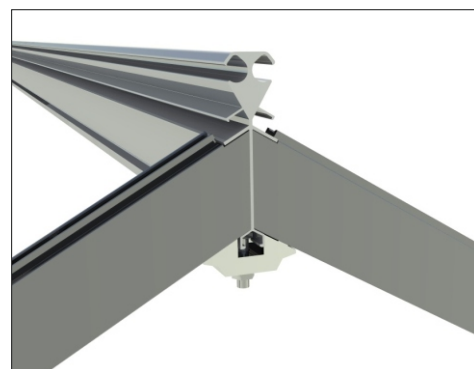
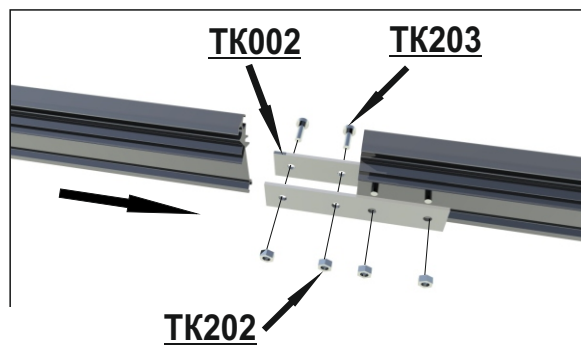
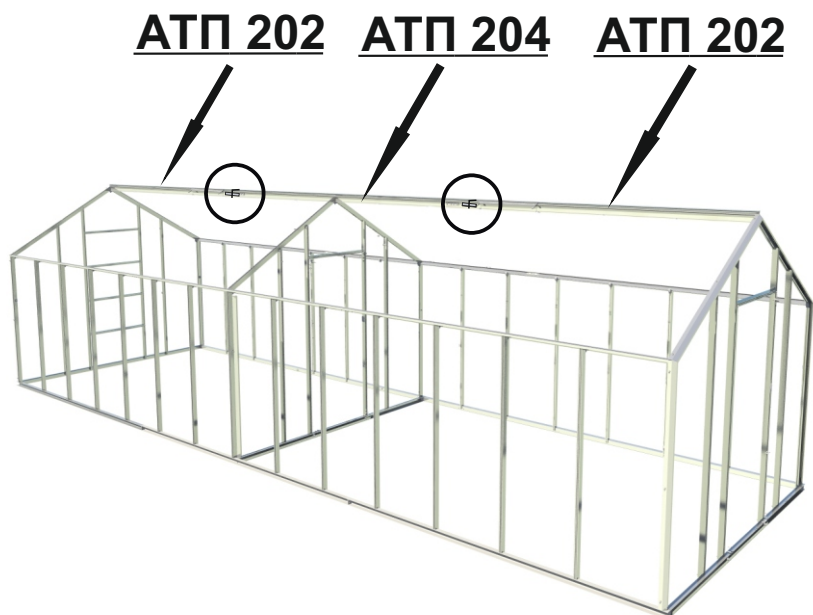

Шаг 11 Установить крышный конек в шпрсы крыши **АТП101** и **АТП102** и соединить вместе при помощи «сухаря» **ТК001**, «специального винта» **ТК200** и гаек **ТК202**.

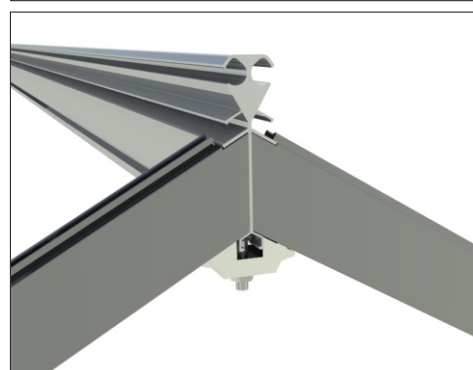
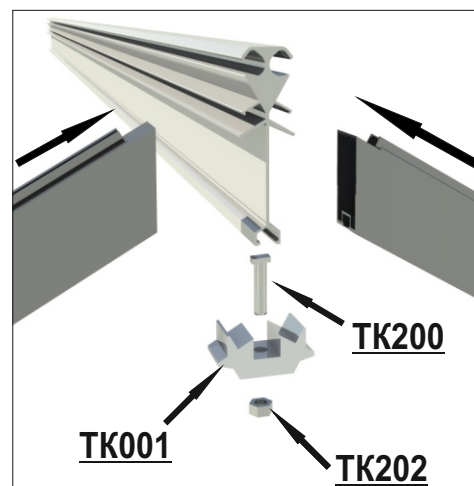

Шаг 12 Установить, через одинаковое расстояние (590 мм между краями профилей) крышные шпросы **АТП100**, соединив их с боковым коньком и боковой стойкой **АТП001**, а также между собой и крышным коньком, при помощи «сухаря» **ТК001**, «специального винта» **ТК200** и гаек **ТК202**.

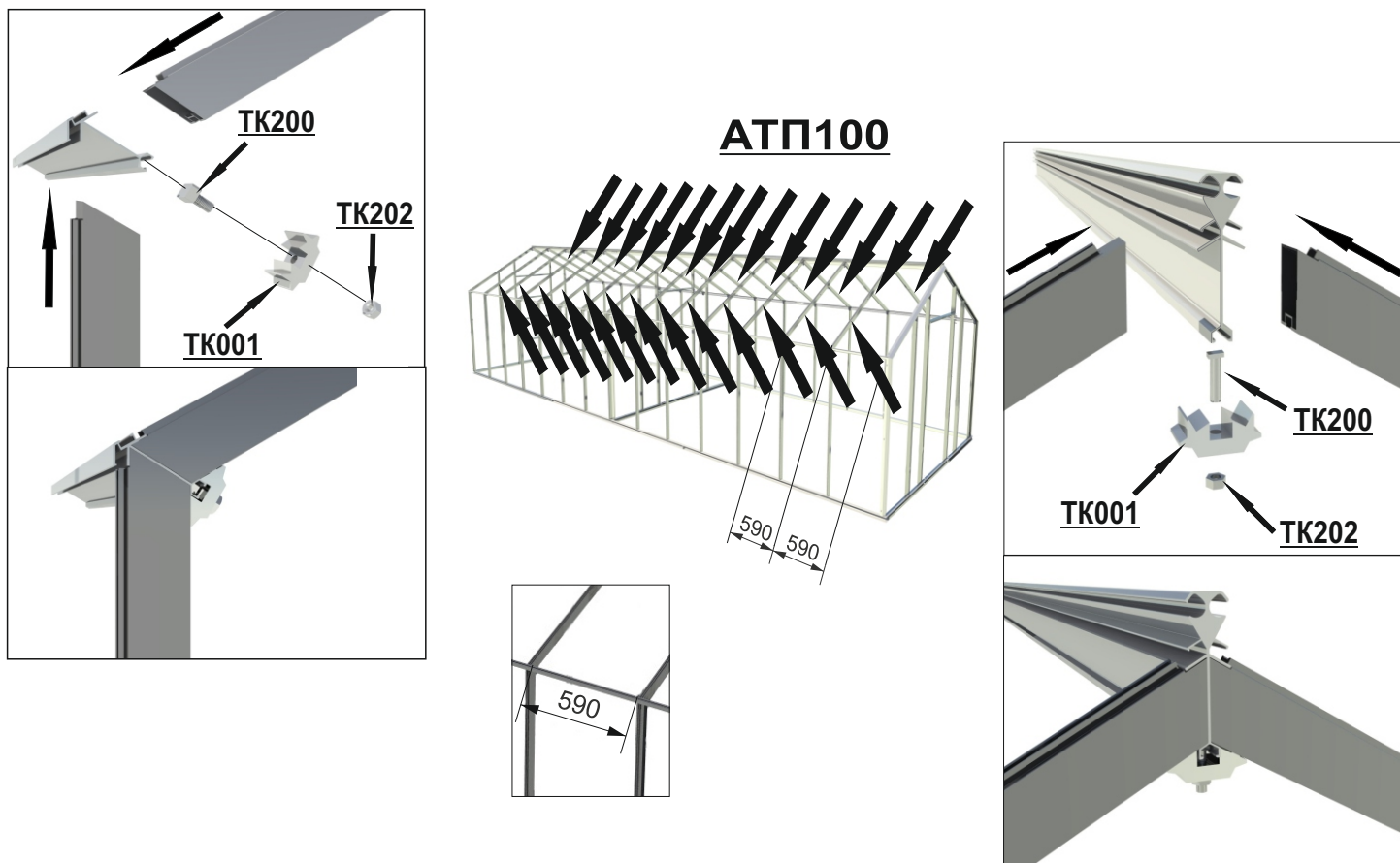

Шаг 13 Собрать крышные растяжки **АТП500** и подвесы **АТП501** при помощи винтов **ТК203** и гаек **ТК202**. Установить их на крышные шпросы **АТП100** при помощи винтов **ТК205** и гаек **ТК202**.

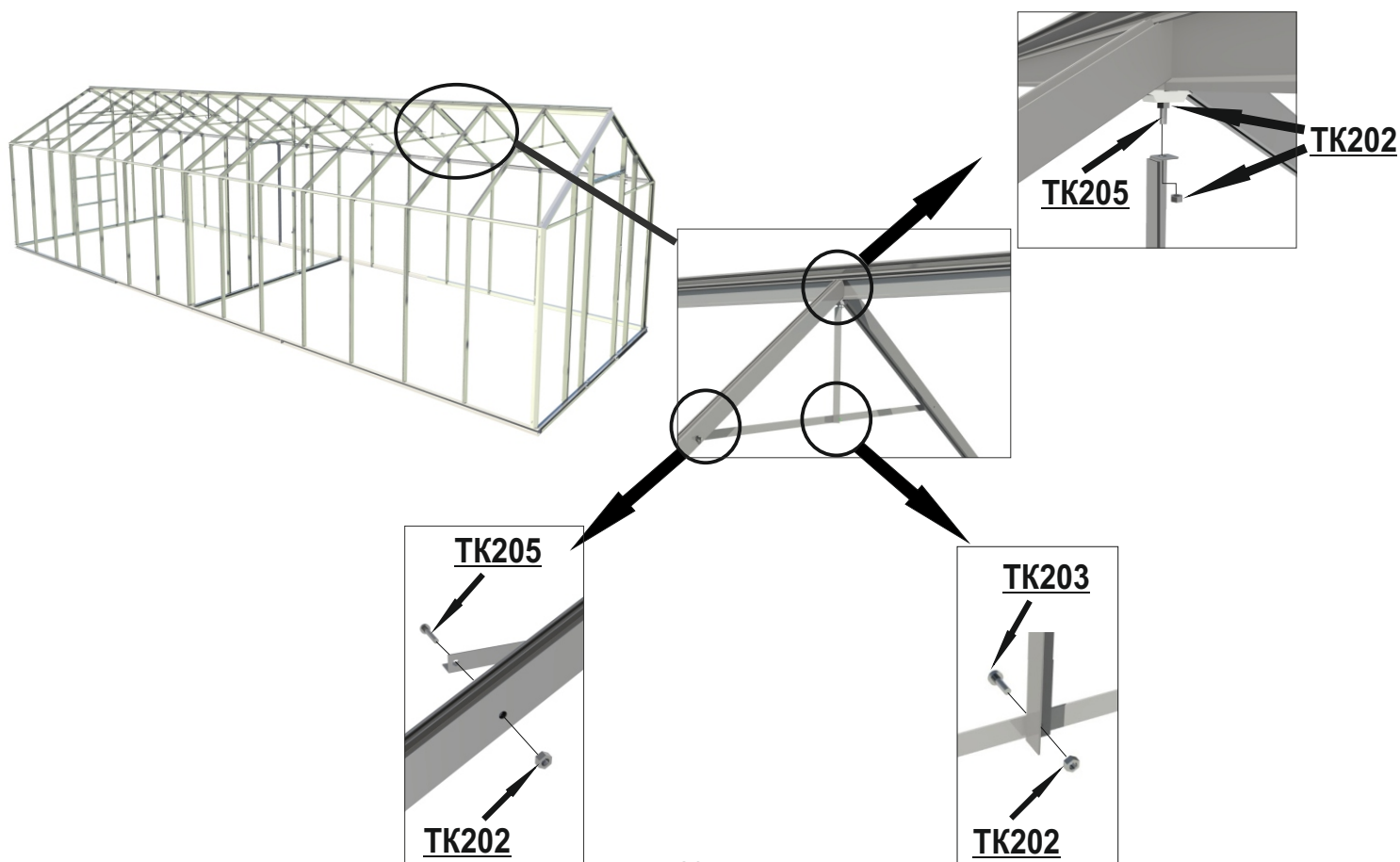

Шаг 14 Установить угловые растяжки, используя для крепления кронштейн **TK106**, как показано на рисунке.

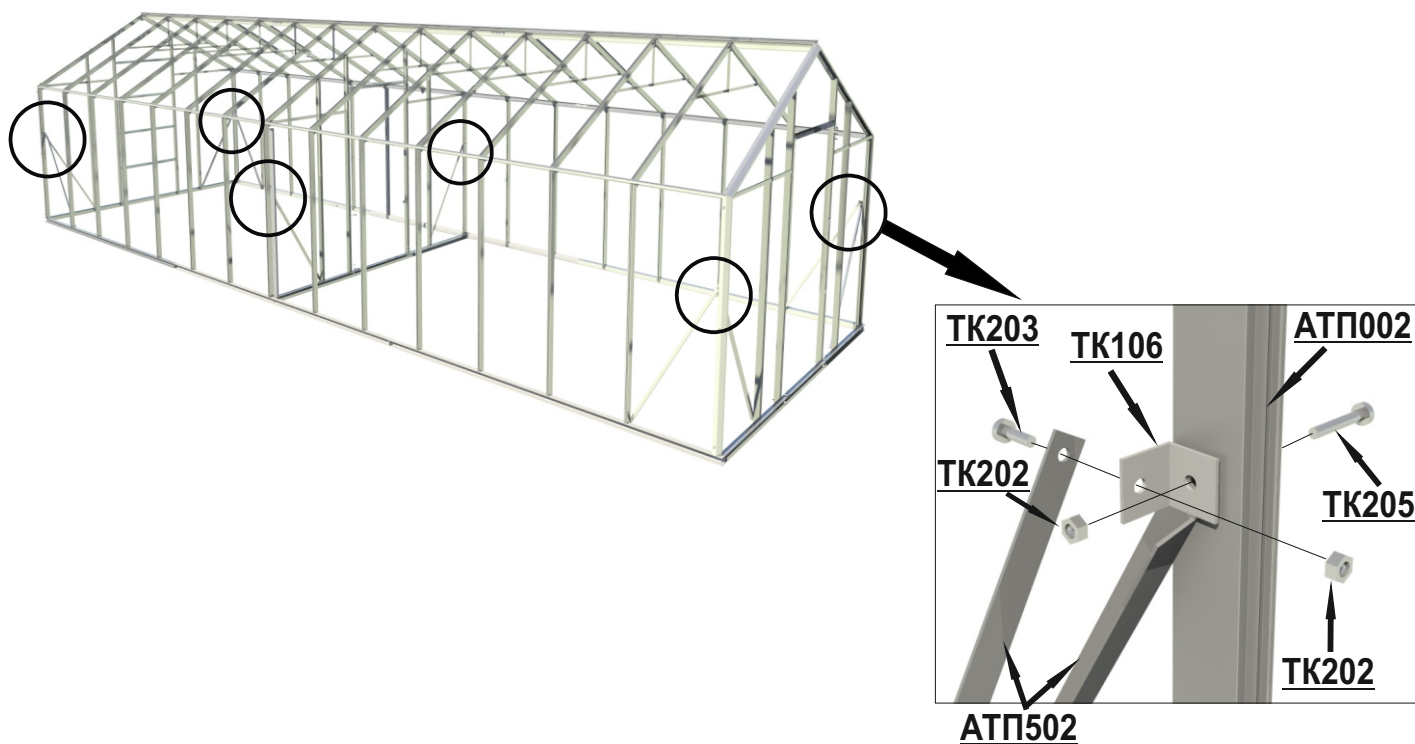

Шаг 15 Прикрепить угловые тяги к узлу соединения стойки и основания при помощи гаек **TK202**, как показано на рисунке.

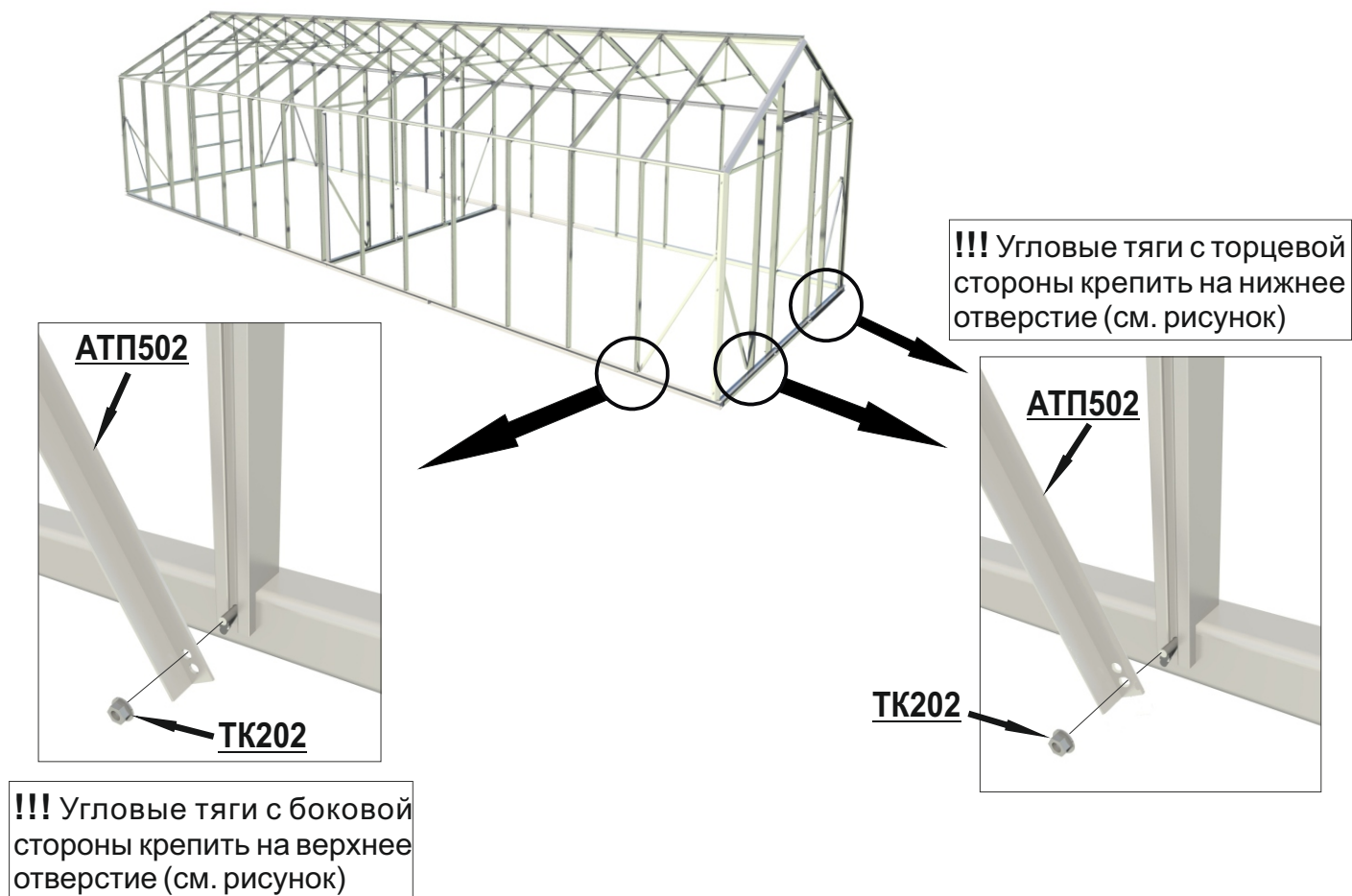

Шаг 16 Установить ригеля под форточки **АТП401** на расстоянии 762 мм от края бокового конька при помощи соединительной планки **ТК003**, «специального» малого болта **ТК201** (заводится в паз ригеля **АТП401**) и гайк **ТК202**.

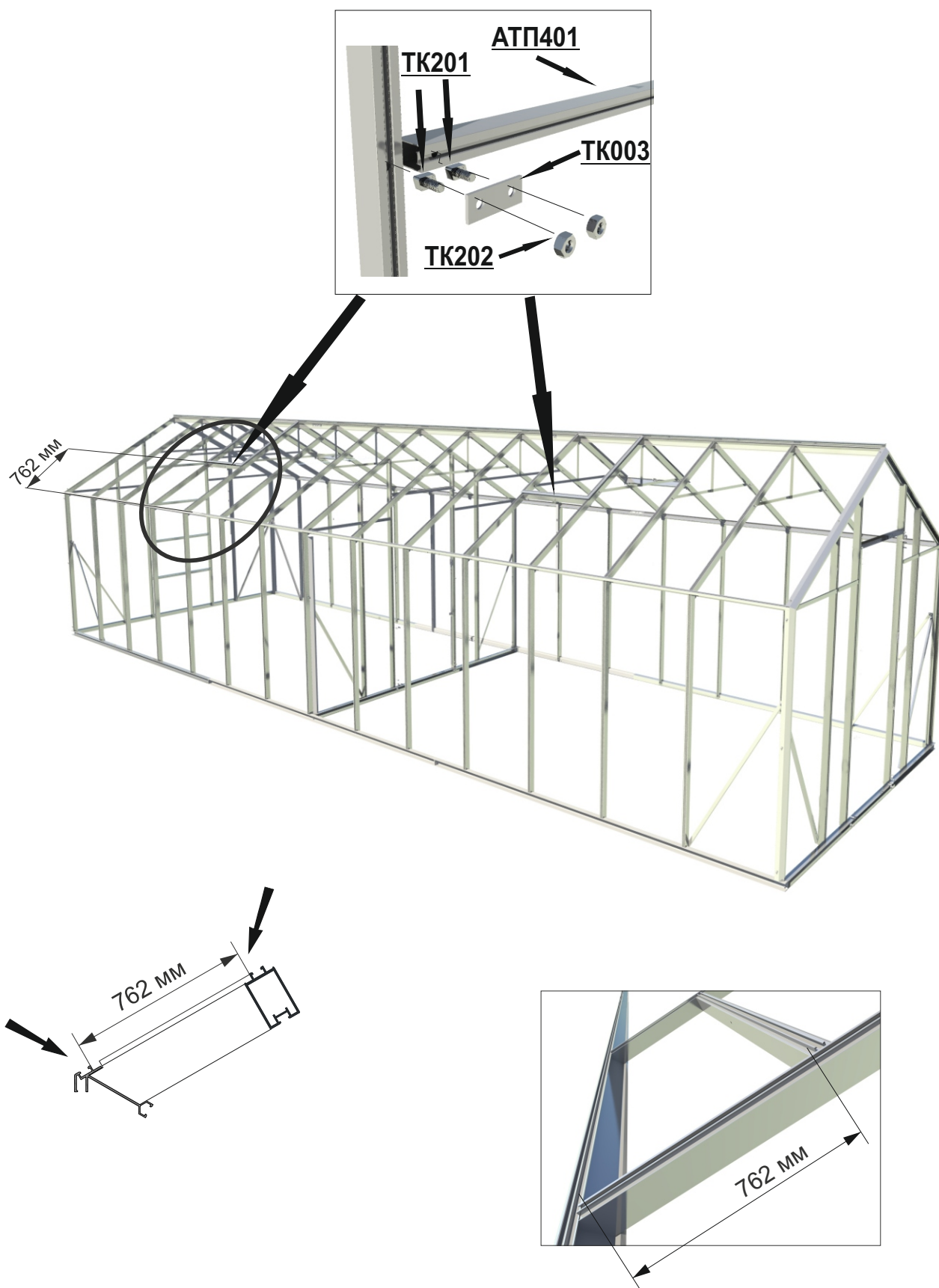

6. Установка заполнения на крыше

Внимание: резиновый уплотнитель () ставится на все шпросы теплицы кроме торцевых.

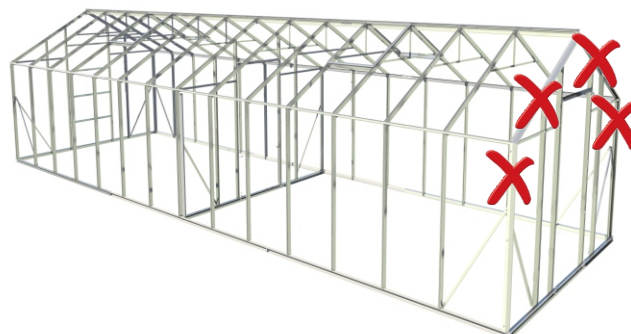

Шаг 1 На профиль крышных направляющих, а также профиль бокового конька в местах соприкосновения стекла и алюминиевого каркаса нанести слой герметика.

На крышные направляющие нанести герметик на расстоянии 15 см от бокового конька в сторону крышного конька. На боковой конек - по всей длине.

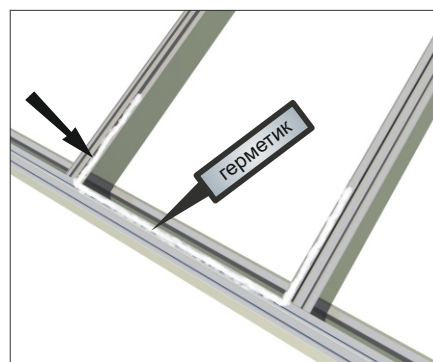

Шаг 2 На направляющие укладывается заполнение и аккуратно сдвигается вверх, пока верхняя кромка заполнения не зайдет до упора в паз верхнего конька, а нижняя кромка не встанет в упор нижнего конька.

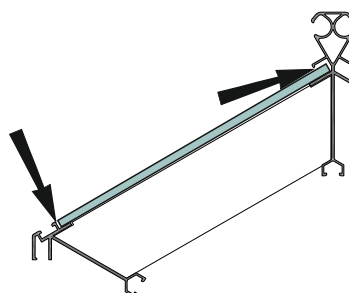
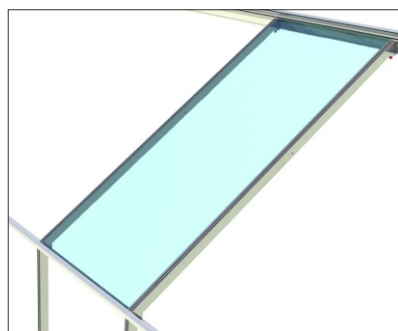
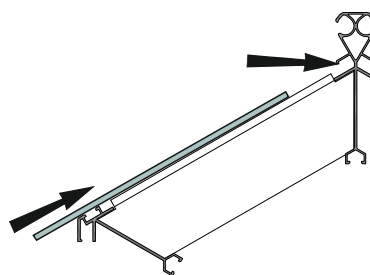
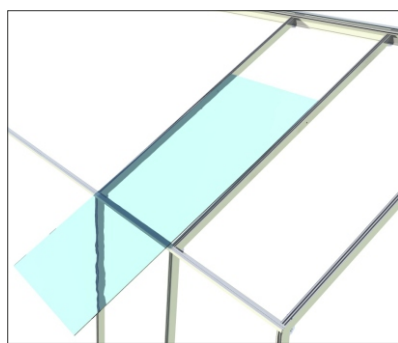

Шаг 3 Как только установлено рядом два заполнения, на крышной направляющей по всей длине устанавливается резиновый уплотнитель (👁️).

Важно! Во время установки в паз резиновый уплотнитель следует заталкивать, а не растягивать его.

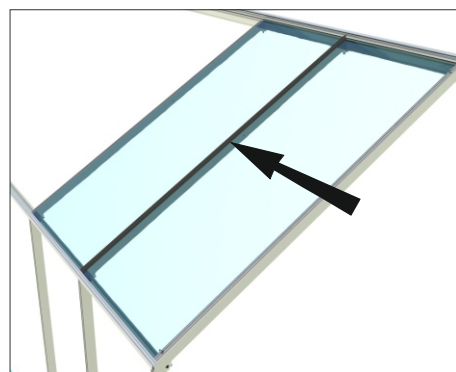

Шаг 4 в месте стыка бокового конька и паза для резины необходимо нанести толстый слой герметика для заделки соединения. После того установить в паз резиновый уплотнитель (👁️).

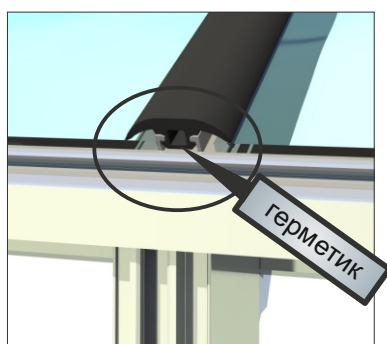

Внимание: в местах установки форточек у резинового уплотнителя со стороны установки форточек удалить один «ус» при помощи ножа.

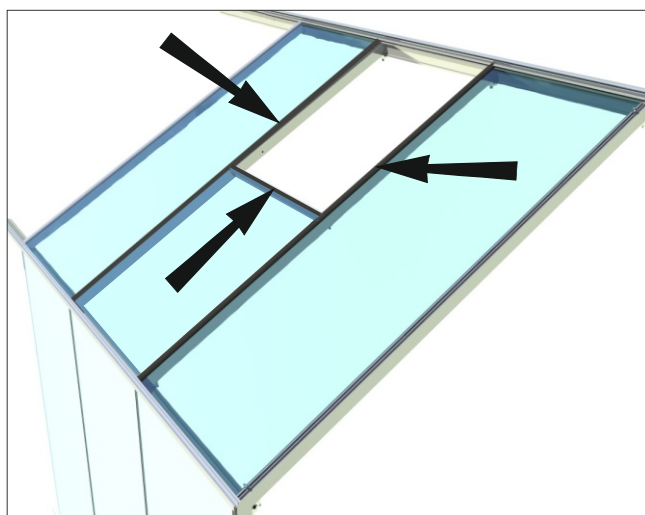
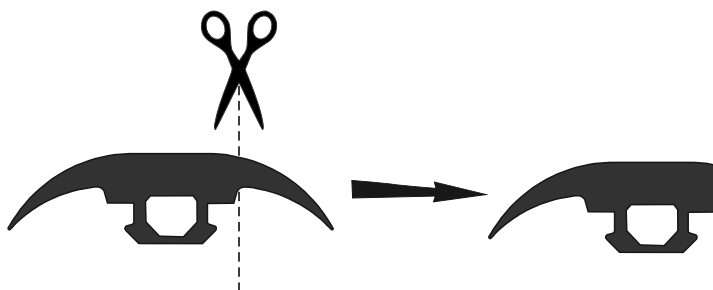

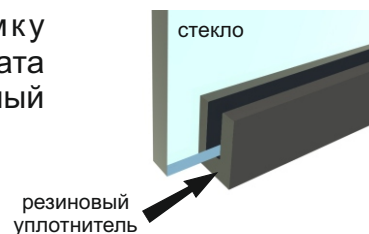

7. Установка заполнения на боковые части

Шаг 1 При установке заполнения под нижнюю кромку установить резиновый уплотнитель. При использовании поликарбоната вместо резинового уплотнителя использовать пластиковый п-образный профиль (поставляется с поликарбонатом).



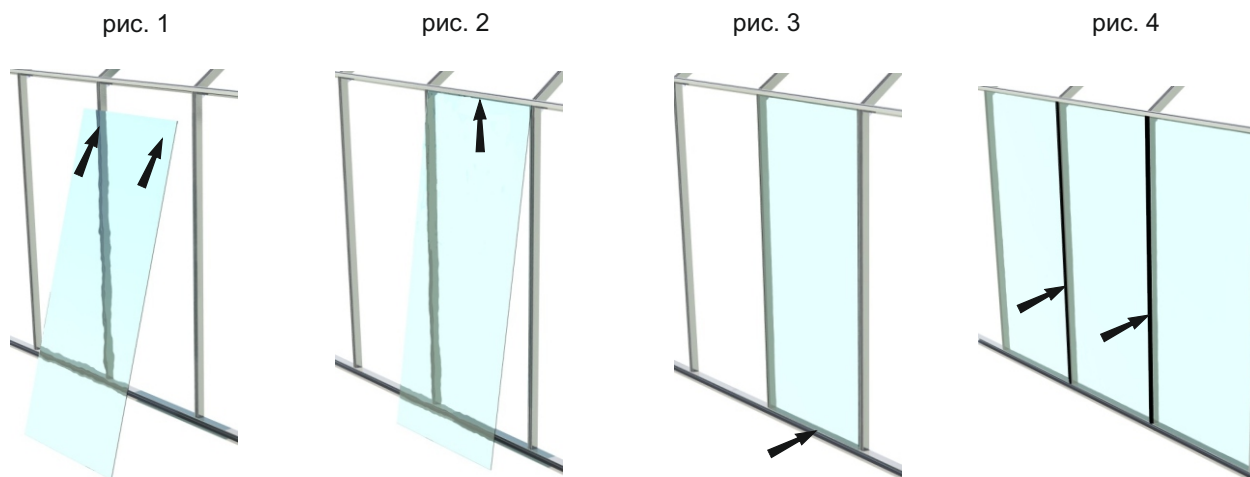

Шаг 2 Заполнение устанавливается следующим образом: поднести заполнение и приложить верхней кромкой к боковым направляющим стойкам (рис. 1), далее по направляющим заполнение поднять вверх пока не зайдет до упора в паз бокового конька (рис. 2), далее заполнение снизу необходимо прижать к направляющим стойкам (рис. 3)

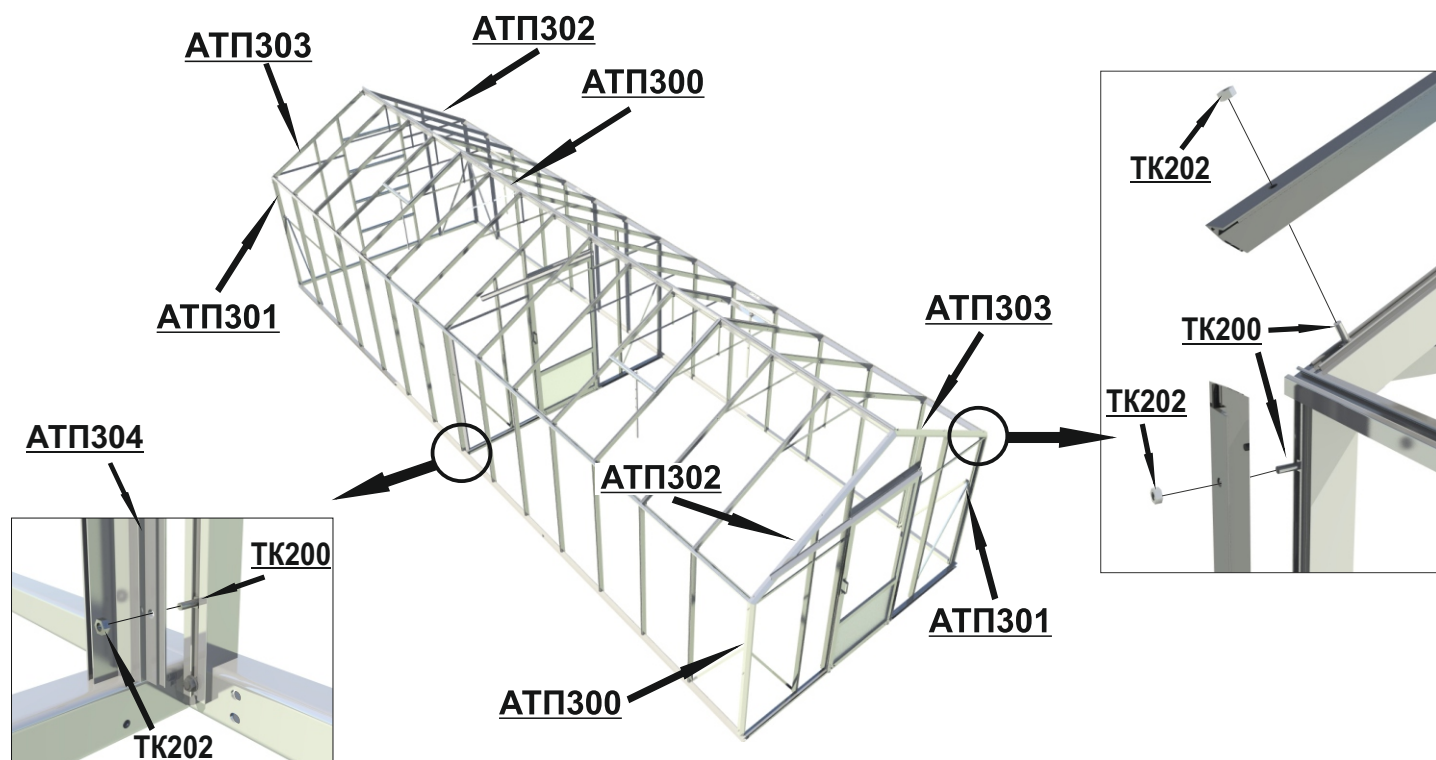

Шаг 3 После установки двух листов стекол (поликарбоната) рядом друг с другом следует проложить резиновый уплотнитель () на стойку между ними (рис. 4).

Шаг 4 При установке бокового заполнения на торцах и в перегородке использовать профиль нащельника **АТП300 – АТП304**.



При использовании заполнения толщиной 4 мм, для уменьшения вибрации стекол и максимального прижатия заполнения к каркасу теплицы необходимо использовать доп. резиновый уплотнитель **ТРУ003** (), устанавливается он с наружной стороны по всему периметру нащельников. При использовании заполнения толщиной 6 мм по периметру нащельников необходимо пройти силиконовым герметиком.

При установке торцевого заполнения необходимо использовать соединительные планки (н-профиль) между заполнением.

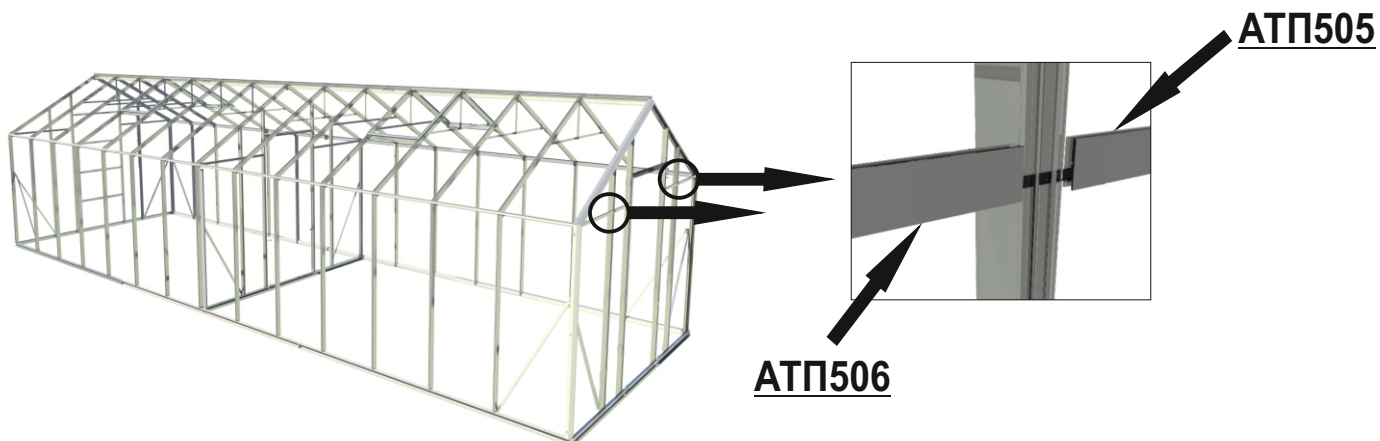
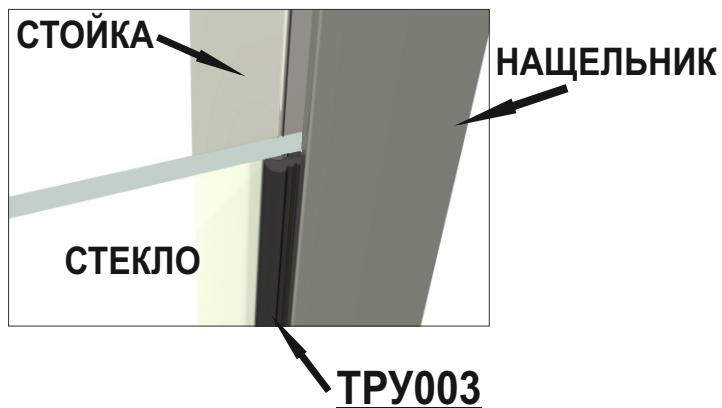

Установить резиновый уплотнитель на все боковые коньки.

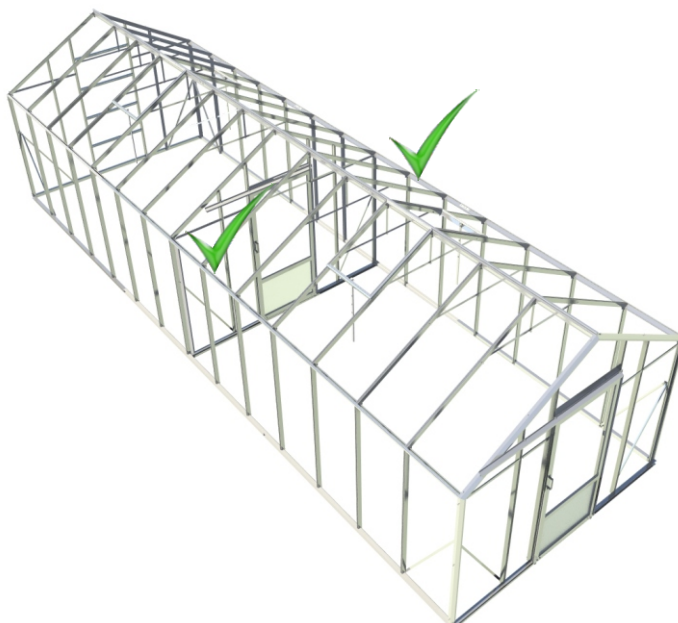

8. Сборка и установка форточки на крышу теплицы

В готовую рамку форточку установить стекло, по периметру установить резиновый уплотнитель, установить ручку на форточку, в местах стыковки резинового уплотнителя пройтись силиконовым герметиком.

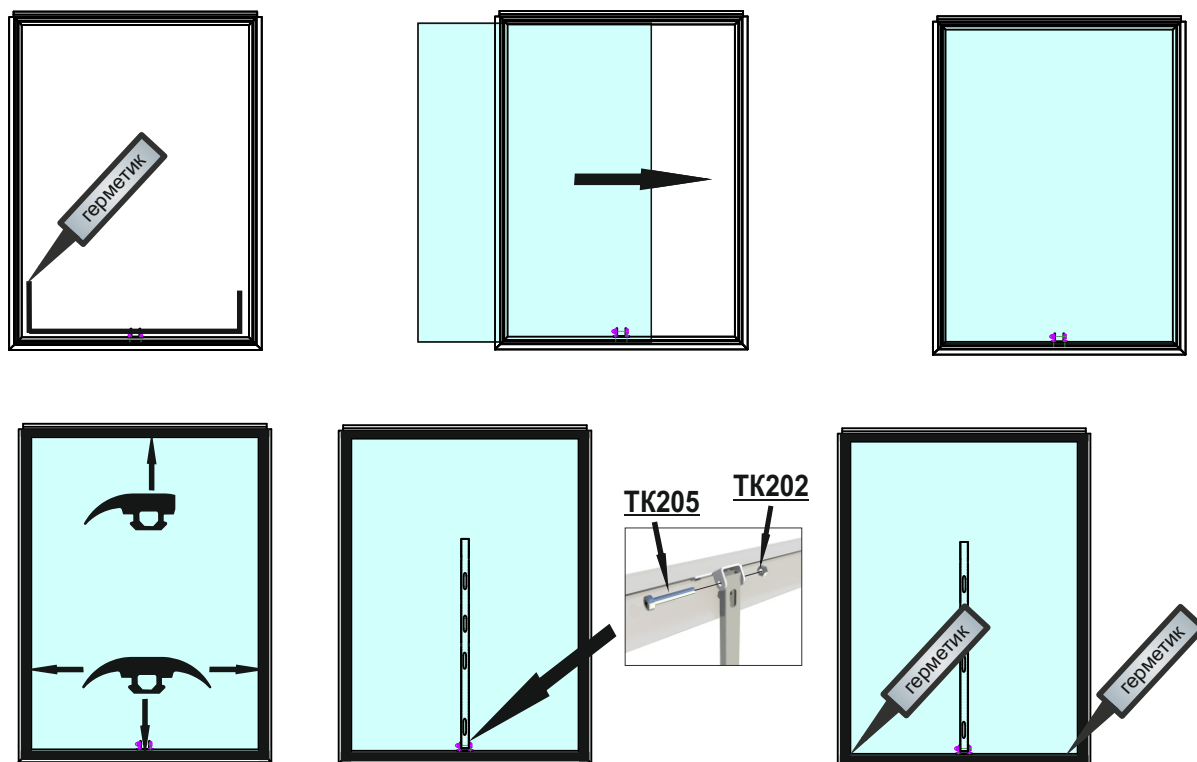

Установить готовые форточки в теплицу как показано на рисунках:

Шаг 1

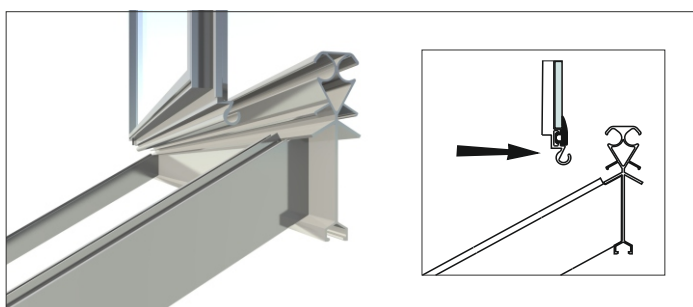

Шаг 2

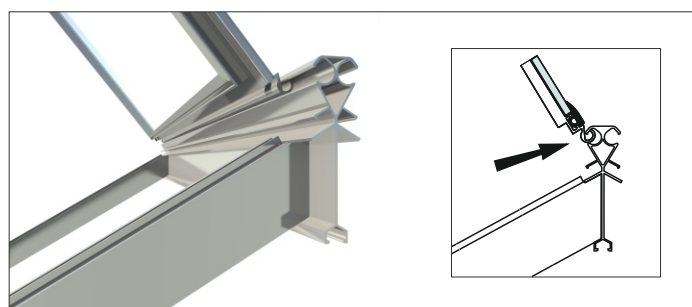

Шаг 3

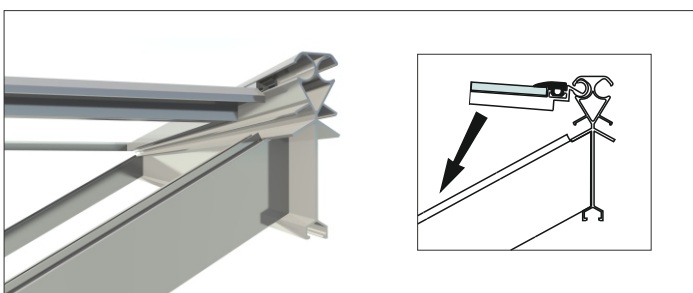

Шаг 4

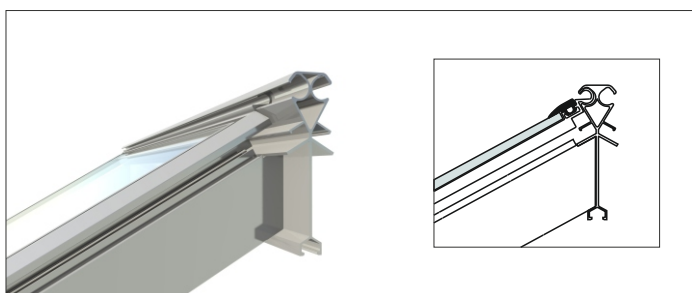

Теплица готова к эксплуатации.

9. Гарантийные обязательства

Гарантийный срок эксплуатации – 12 месяцев со дня продажи теплицы.

В случае отсутствия отметки о продаже (штамп, чек) гарантийный срок исчисляется со дня выпуска теплицы предприятием – изготовителем и составляет 18 месяцев.

Гарантия не распространяется на стекло и поликарбонат.

При не соблюдении рекомендаций по устройству фундамента под теплицу, изготовитель не гарантирует сохранность стеклянного ограждения.

Теплица «Botanik»

Изготовитель: ООО «АлюмВерк».

Площадь - 24 м².

Заводской номер _____

Дата выпуска: _____

Комплектовщик: _____

Дата продажи _____